

**КОФЕМАШИНА**

**ЕСАМ23.450**

**Инструкции по эксплуатации**

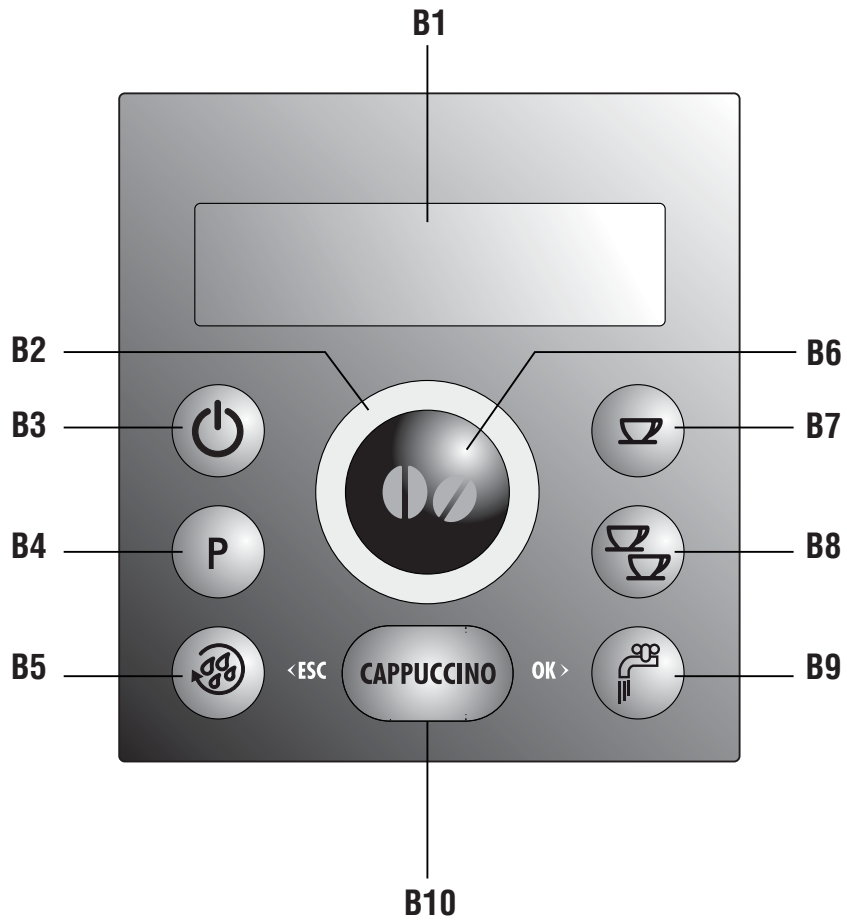
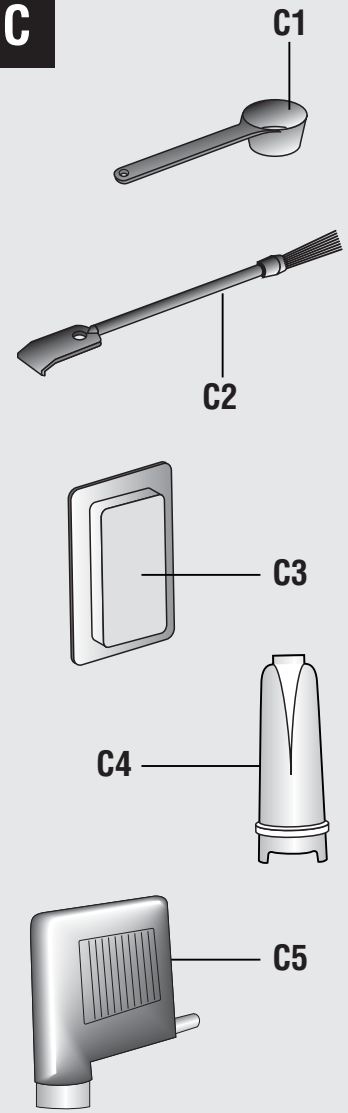
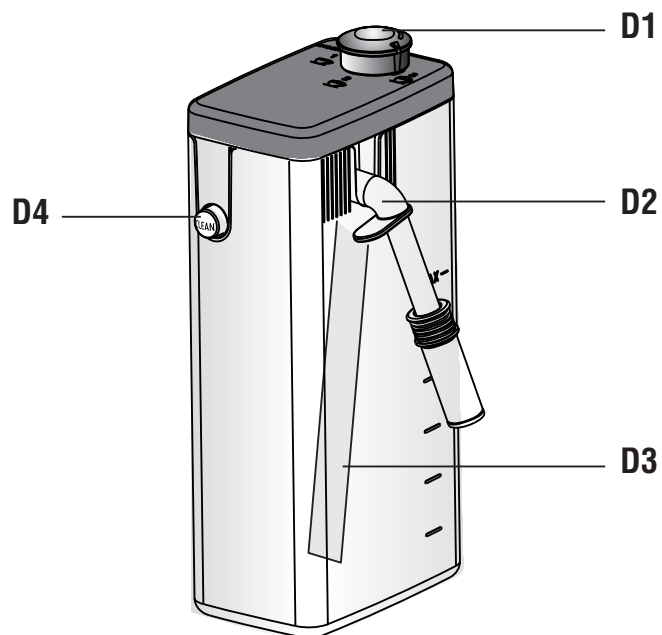

**B****C****D**

**A**

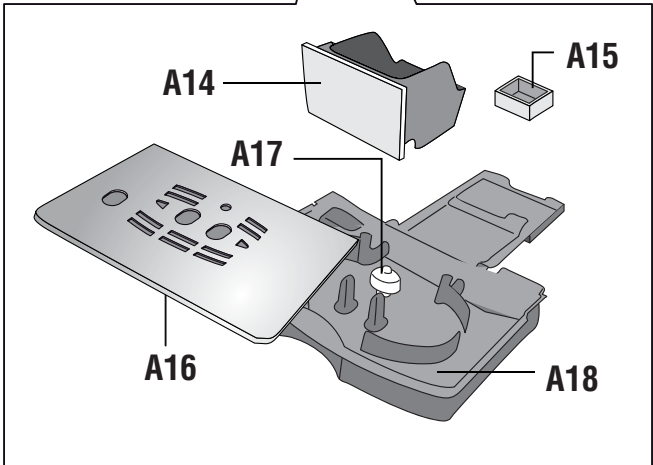
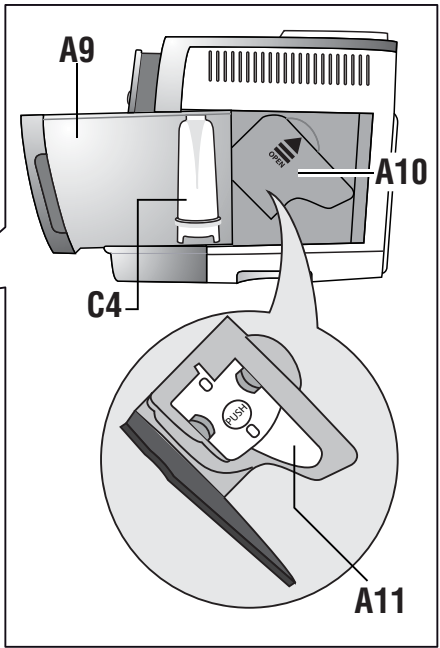
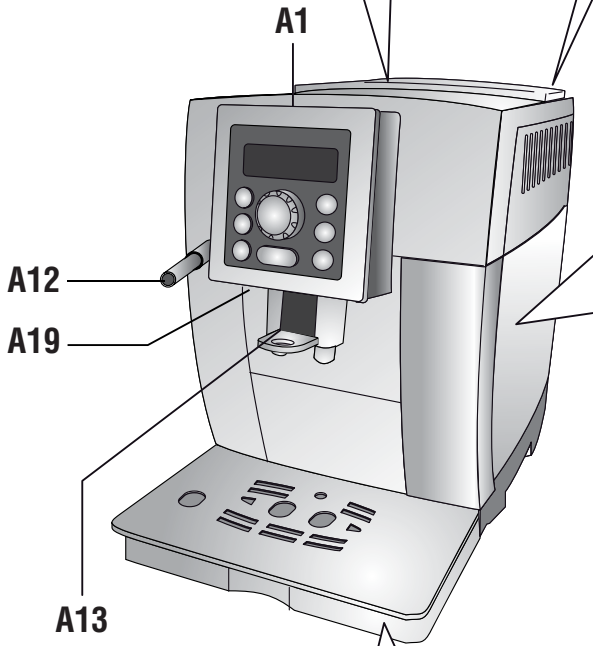
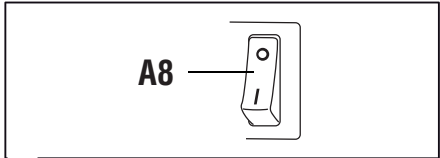
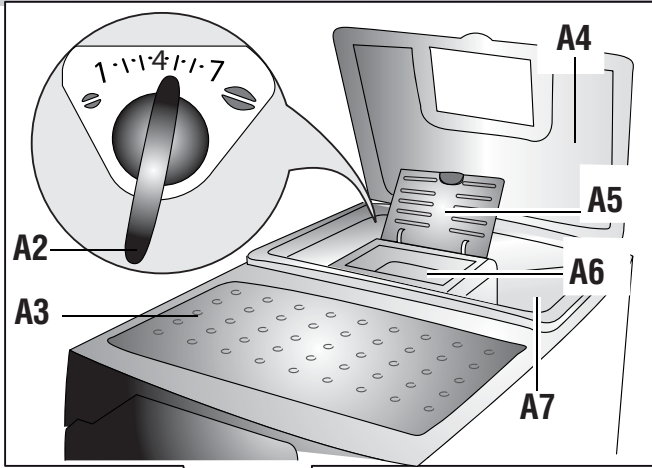

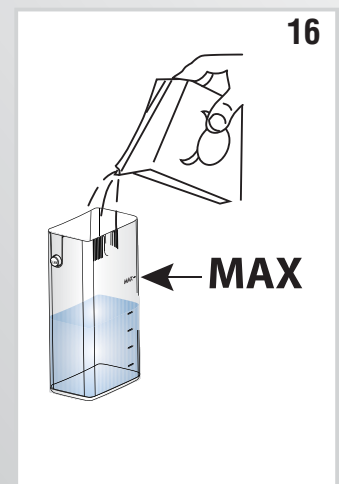
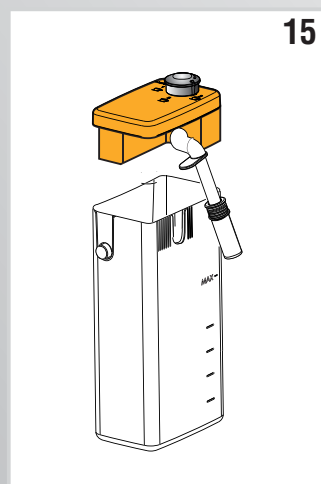
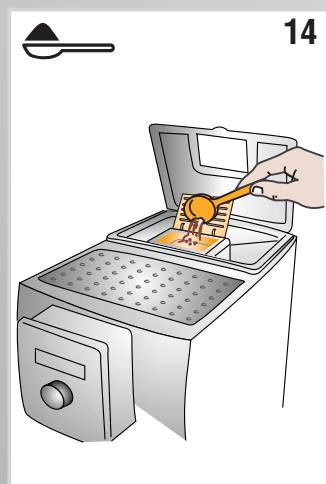
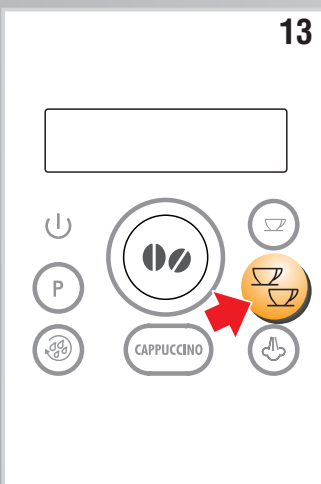
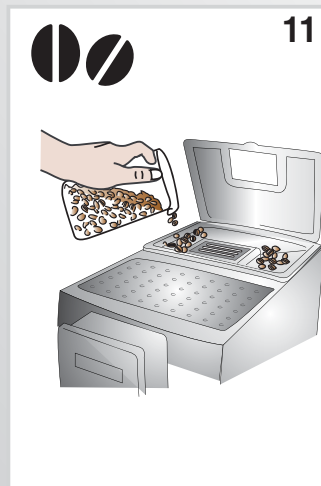
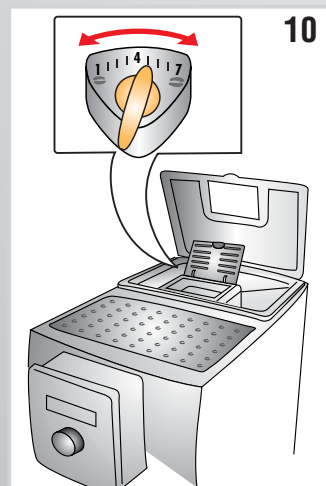
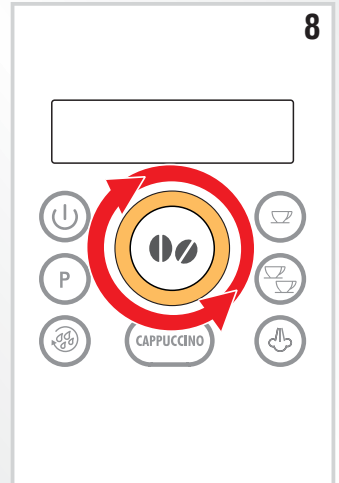
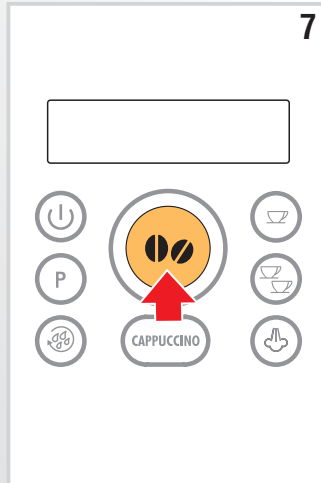
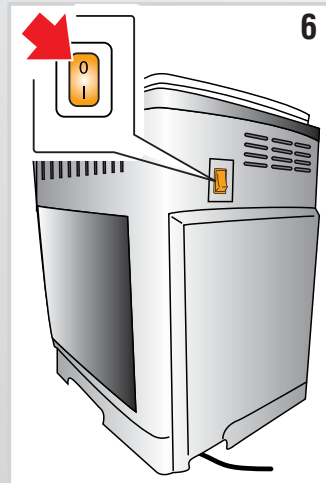
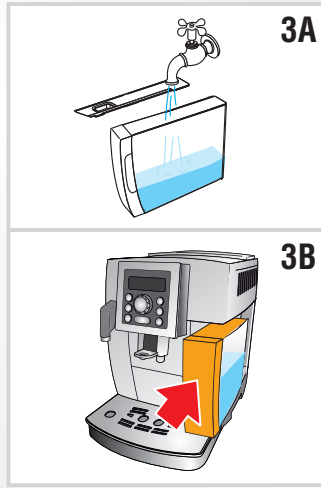
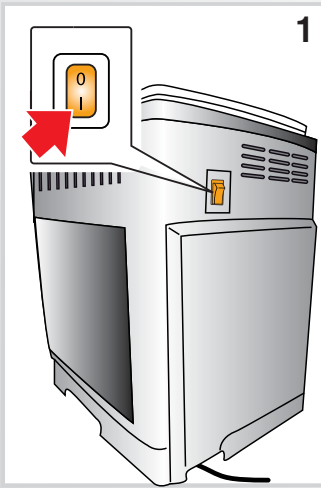

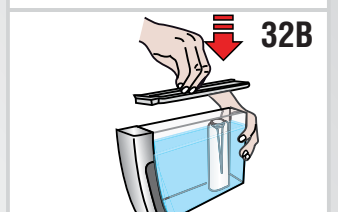
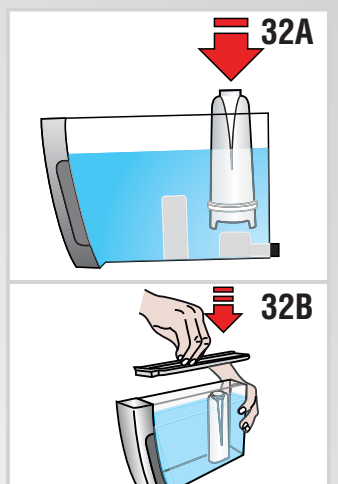
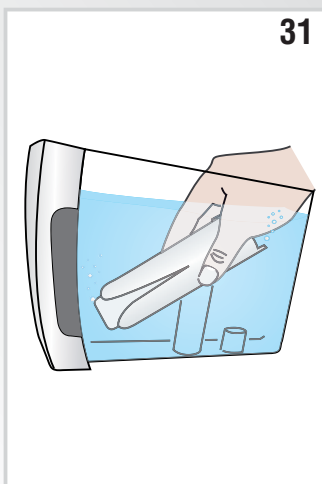
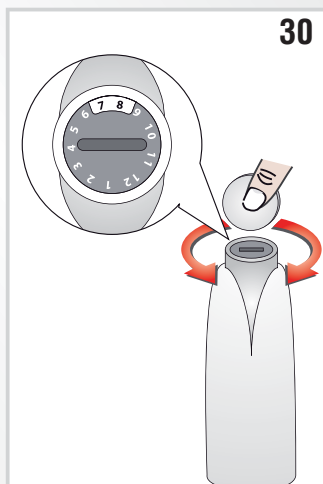
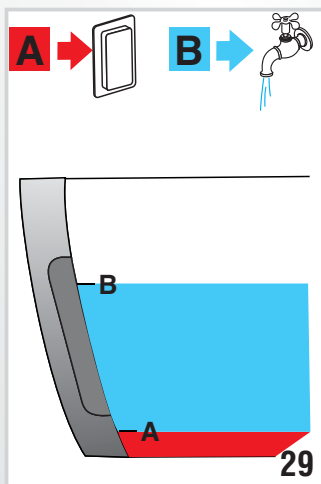
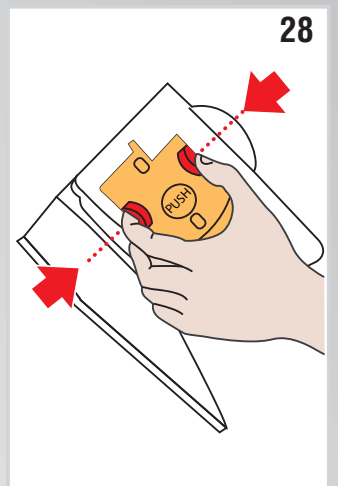
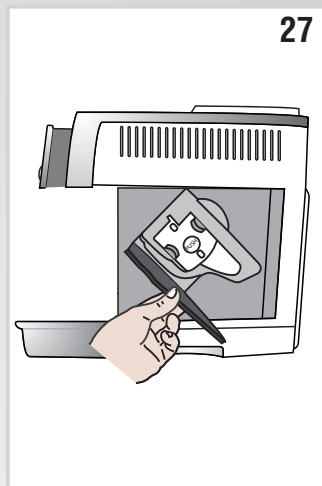
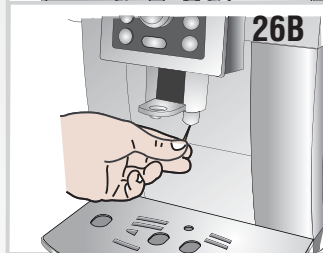
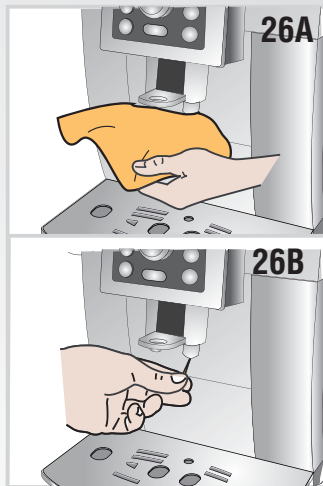
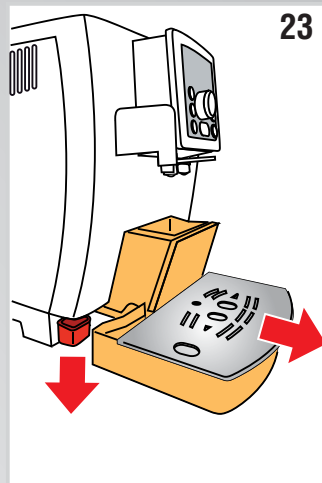
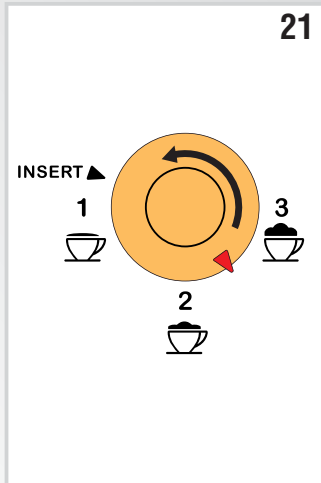
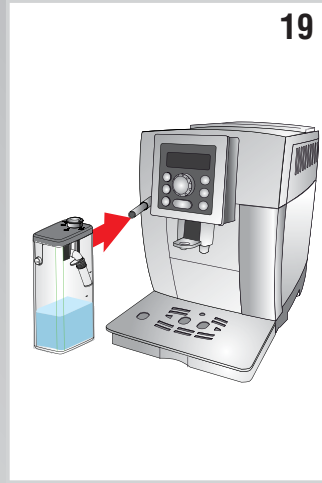
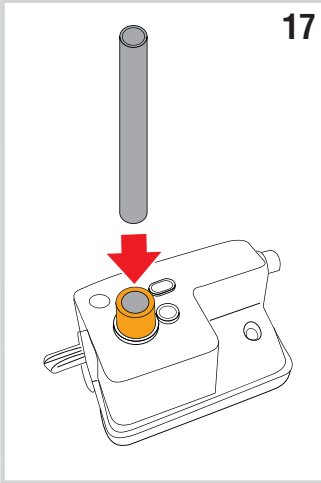



## **СОДЕРЖАНИЕ**

<b>ВВЕДЕНИЕ</b> .....	<b>7</b>
Система символов, используемых в данной инструкции ...	7
Буквы в скобках .....	7
Неполадки и их устранение .....	7
<b>БЕЗОПАСНОСТЬ</b> .....	<b>7</b>
Основные правила безопасности .....	7
<b>ИСПОЛЬЗОВАНИЕ ПО НАЗНАЧЕНИЮ</b> .....	<b>8</b>
<b>ИНСТРУКЦИИ ПО ЭКСПЛУАТАЦИИ</b> .....	<b>8</b>
<b>ОПИСАНИЕ</b> .....	<b>8</b>
Описание аппарата .....	8
Описание панели управления .....	8
Описание принадлежностей .....	9
Описание контейнера для молока .....	9
<b>ПОДГОТОВИТЕЛЬНЫЕ ОПЕРАЦИИ</b> .....	<b>9</b>
Проверка аппарата .....	9
Установка аппарата .....	9
Подключение аппарата .....	9
Первый пуск в работу аппарата .....	9
<b>ВКЛЮЧЕНИЕ АППАРАТА</b> .....	<b>10</b>
<b>ВЫКЛЮЧЕНИЕ АППАРАТА</b> .....	<b>10</b>
<b>НАСТРОЙКА ПАРАМЕТРОВ В МЕНЮ</b> .....	<b>10</b>
Декальцификация .....	10
Настройка таймера .....	10
Автоматическое выключение .....	11
Автоматическое включение .....	11
Установка температурного режима .....	11
Энергосбережение .....	11
Установка параметров жесткости воды .....	12
Выбор языка .....	12
Установка фильтра .....	12
Замена фильтра .....	12
Активация/деактивация звукового оповещения .....	12
Подсветка чашки .....	12
Стандартные настройки Завода-производителя (сброс параметров) .....	12
Функция статистики .....	12
<b>ПРИГОТОВЛЕНИЕ КОФЕ</b> .....	<b>13</b>
Выбор вкуса кофе .....	13
Выбор количества кофе в чашке .....	13
Выбранный кофе .....	13
Количество кофе в чашке (мл) .....	13
Персонализация количества «моего кофе» .....	13
Регулировка кофемолки .....	13
Советы для приготовления более горячего кофе .....	13
Приготовление кофе из кофейных зерен .....	14
Приготовление кофе из молотого кофе .....	14

## **ПРИГОТОВЛЕНИЕ НАПИТКОВ НА ОСНОВЕ**

<b>МОЛОКА</b> .....	<b>15</b>
Наполнение и фиксация контейнера для молока .....	15
Приготовление капучино или латте маккьято .....	15
Приготовление вспененного молока (без добавления кофе) ....	15
Приготовление обычного молока (без добавления кофе) ....	15
Очистка устройства для взбивания молока при помощи кнопки CLEAN «ОЧИСТКА» .....	15
Программирование количества кофе и молока в чашке для приготовления капучино или молока .....	16
<b>ПРИГОТОВЛЕНИЕ ГОРЯЧЕЙ ВОДЫ</b> .....	<b>16</b>
Автоматическое изменение количества подаваемой воды .....	16
<b>ОЧИСТКА</b> .....	<b>17</b>
Очистка контейнера для кофейной гущи .....	17
Очистка подноса для сбора капель и подноса для сбора конденсата .....	17
Очистка внутренней поверхности кофемашины .....	17
Очистка бачка для воды .....	17
Очистка носиков распределителя кофе .....	18
Очистка воронки для засыпания молотого кофе .....	18
Очистка заварочного узла .....	18
Очистка бачка для молока .....	18
Очистка насадки для горячей воды/пара .....	19
<b>ДЕКАЛЬЦИФИКАЦИЯ</b> .....	<b>19</b>
<b>ПРОГРАММИРОВАНИЕ ЖЕСТКОСТИ ВОДЫ</b> .....	<b>20</b>
Измерение жесткости воды .....	20
Установка параметров жесткости воды .....	20
<b>ФИЛЬТР ДЛЯ СМЯГЧЕНИЯ ВОДЫ</b> .....	<b>20</b>
Установка фильтра .....	20
Замена фильтра .....	21
Удаление фильтра .....	21
<b>ТЕХНИЧЕСКИЕ ДАННЫЕ</b> .....	<b>21</b>
<b>УТИЛИЗАЦИЯ</b> .....	<b>22</b>
<b>ЗНАЧЕНИЯ СООБЩЕНИЙ ДИСПЛЕЯ</b> .....	<b>23</b>
<b>УСТРАНЕНИЕ НЕПОЛАДОК</b> .....	<b>24</b>

## ВВЕДЕНИЕ

Мы благодарим Вас за сделанный Вами выбор автоматической машины для приготовления кофе и капучино «ЕСАМ 23.450”»

Мы желаем Вам приятного времяпрепровождения с Вашим новым кофейным автоматом.

Уделите несколько минут для ознакомления с данной инструкцией по эксплуатации аппарата.

В этом случае Вы сможете обеспечить безопасность и сохранность аппарата.

### Система символов, используемых в данной инструкции по эксплуатации

Эта система символов сопровождает важные правила пользования аппаратом. Рекомендуем Вам выполнять все необходимые предписания.



**Опасность!**

Несоблюдение может привести или стать причиной поражения электрическим током с опасностью для жизни.



**Внимание!**

Несоблюдение может привести или стать причиной повреждения аппарата.



**Опасность ожогов!**

Несоблюдение может стать причиной ожогов.



**Примечание:**

Этот символ указывает на важные для Пользователя советы и информацию.

### Буквы в скобках

Буквы в скобках соответствуют обозначениям, представленным в параграфе «Описание аппарата» (стр.3).

### Неполадки и их устранение

В случае возникновения неполадок, попробуйте устранить их с помощью рекомендаций, представленных в параграфах «Сообщения, отображаемые на дисплее» на стр. 23, а также «Устранение неполадок» на стр. 24. Если данные рекомендации окажутся малоэффективными, мы рекомендуем обратиться в службу помощи клиентам, позвонив по номеру, указанному в прилагаемом листе «Служба помощи клиентам». Если Ваша страна не входит в перечень стран, пользующихся данной услугой, позвоните по номеру, указанному в гарантийном свидетельстве. При возникновении необходимости ремонта аппарата, обращайтесь исключительно в Службу технической поддержки компании De'Longhi.

Все необходимые адреса указаны в гарантийном свидетельстве, которое прилагается к аппарату.

## БЕЗОПАСНОСТЬ

### Основные правила безопасности



**Опасность!**

По причине того, что аппарат работает от электрического тока, не исключается опасность поражения электрическим током.

Рекомендуется придерживаться следующих правил безопасности:

- Не касайтесь аппарата мокрыми руками или ногами.
- Не касайтесь штепсельной вилки мокрыми руками.
- Убедитесь в том, что к электрической розетке обеспечен свободный доступ, потому что только так можно будет незамедлительно выдернуть вилку из розетки в случае необходимости.
- Если требуется выдернуть вилку, держитесь непосредственно за нее. Ни в коем случае не тяните за шнур, поскольку он может повредиться.
- Чтобы полностью отключить аппарат от сети электропитания, переведите главный выключатель, размещенный с задней стороны прибора, в положение 0 (рис. 6).
- В случае поломки аппарата, не пытайтесь починить его самостоятельно. Отключите аппарат от сети электропитания, выдерните вилку из розетки и обратитесь в Службу технической поддержки.
- В случае повреждения вилки или кабеля питания, для их замены обращайтесь исключительно в Службу технической поддержки компании De'Longhi в целях безопасности и сохранности аппарата.



**Внимание!**

- Храните упаковочный материал (пластиковые мешки, полистирольный пенопласт) вдали от детей.
- Не допускайте использование аппарата лицами (в том числе детьми) с ограниченными психическими, физическими и сенсорными способностями или с недостаточным опытом и знаниями, за исключением случаев, когда они находятся под присмотром лиц, ответственных за их безопасность или после проведения специального инструктажа. Следите за тем, чтобы дети не играли с аппаратом.



**Опасность: Опасность ожогов!**

Поскольку данный аппарат вырабатывает горячую

воду, во время его работы может образовываться пар. Избегайте прямого контакта с брызгами воды или горячим паром.

## **ИСПОЛЬЗОВАНИЕ ПО НАЗНАЧЕНИЮ**

Данный аппарат предназначен для приготовления кофе и подогрева напитков.

Любое другое использование аппарата считается нецелевым использованием.

Данный аппарат не предназначен для коммерческого использования.

Изготовитель не несет ответственности за ущерб, нанесенный аппарату, в результате его использования не по назначению.

Данный аппарат предназначен для использования исключительно в быту.

Не предусмотрено его использование:

- в помещениях, которые используются персоналом магазинов, офисов и прочих рабочих площадок в качестве кухни
- в агротуризмах
- в отелях, мотелях и прочих гостиничных структурах
- в помещениях, сдающихся в аренду

## **ИНСТРУКЦИИ ПО ЭКСПЛУАТАЦИИ**

Внимательно ознакомьтесь с данными инструкциями, прежде чем приступить к эксплуатации аппарата.

- Несоблюдение данных инструкций может привести к повреждению аппарата.

Изготовитель не несет ответственности за ущерб, нанесенный вследствие несоблюдения инструкций по эксплуатации.

 **Примечание:**

Сохраняйте данные инструкции.

В случае передачи аппарата другому владельцу, следует передать новому владельцу все представленные инструкции.

## **ОПИСАНИЕ**

### **Описание аппарата**







(стр. 3 - )

- A1. Панель управления
- A2. Рукоятка для регулировки степени помола
- A3. Полочка для чашек
- A4. Крышка контейнера для зерен
- A5. Крышка воронки для молотого кофе
- A6. Воронка для засыпания молотого кофе
- A7. Контейнер для зерен
- A8. Главный выключатель
- A9. Бачок для воды
- A10. Оконце заварочного блока
- A11. Заварочный блок
- A12. Насадка для горячей воды и пара
- A13. Распределитель кофе (регулируется по высоте)
- A14. Контейнер для кофейной гущи
- A15. Поднос для сбора конденсата
- A16. Поднос для чашек
- A17. Индикатор уровня наполнения подноса для сбора капель
- A18. Поднос для сбора капель
- A19. Подсветка для чашек

### **Описание панели управления**

(стр. 2 - )

Некоторые кнопки на панели управления выполняют двойную функцию: см. подробное описание в скобках.

- B1. Дисплей: помогает Пользователю в управлении аппаратом
- B2. Ручка для выбора: поверните ее для выбора желаемого количества кофе. (В МЕНЮ программирования: повернуть для выбора желаемой функции)
- B3. Кнопка : служит для включения или выключения автомата
- B4. Кнопка **P** для доступа в меню
- B5. Кнопка : для ополаскивания. (В МЕНЮ программирования выполняет функцию кнопки "ESC". В случае ее нажатия осуществляется выход из выбранной функции и возврат в главное меню)
- B6. Кнопка выбора вкуса : нажать для выбора вкуса кофе
- B7. Кнопка : для приготовления 1 чашки кофе в соответствии с отображаемыми на дисплее параметрами
- B8. Кнопка : для приготовления 2 чашек кофе в соответствии с отображаемыми на дисплее параметрами
- B9. Кнопка  для приготовления горячей воды (В МЕНЮ: нажать кнопку "OK" для подтверждения)



выбранной позиции)

B10. Кнопка КАПУЧИНО: для приготовления капучино или вспененного молока

### Описание принадлежностей

(стр. 2 - )

- C1. Мензурка – дозатор для молотого кофе
- C2. Кисточка для очистки
- C3. Декальцинатор (средство для удаления накипи)
- C4. Фильтр для смягчения воды (на некоторых моделях)
- C5. Узел подачи горячей воды

### Описание контейнера для молока

(стр. 3 - )

- D1. Ручка для регулировки уровня пены
- D2. Трубка подачи взбитого молока (регулируемая)
- D3. Трубка забора молока
- D4. Кнопка «ОЧИСТКА»

## ПОДГОТОВИТЕЛЬНЫЕ ОПЕРАЦИИ

### Проверка аппарата

После снятия упаковки проверьте целостность аппарата и его полную укомплектованность.

Запрещается использовать аппарат при обнаружении явных повреждений. Обратитесь в Службу технической поддержки De'Longhi.

### Установка аппарата



**Внимание!**

При установке аппарата следует придерживаться следующих мер предосторожности:

- Данный аппарат выделяет тепло в окружающую среду. После размещения аппарата на рабочей поверхности убедитесь в том, что оставлены 3 см свободного пространства от поверхностей аппарата, боковых сторон и задней части, а также свободные 15 см пространства над самим аппаратом.
- При попадании воды вовнутрь аппарата, возможно, его повреждение. Не следует устанавливать аппарат вблизи водопроводных кранов и мойки.
- Возможно повреждение аппарата в случае замерзания воды внутри аппарата. Не следует устанавливать аппарат в местах, где температура может опускаться ниже точки замерзания.
- Разместите кабель питания таким образом, чтобы предотвратить его повреждение острыми краями и избежать его контакта с нагретыми поверхностями (например, с электрическими плитами).

### Подключение аппарата



**Внимание!**

Убедитесь в том, что напряжение в электрической сети соответствует величине, указанной на заводской табличке, расположенной на нижней поверхности аппарата.



Подключение аппарата следует производить только в розетку, установленную в соответствии со всеми нормами и рассчитанную на минимальную силу тока в 10 А с действующим заземлением.

В случае несовместимости розетки и вилки аппарата обратитесь к квалифицированному персоналу для осуществления замены розетки.

### Первый пуск в работу аппарата



**Примечание!**

- По причине того, что данный аппарат прошел ряд испытаний на заводе – изготовителе, возможно обнаружение следов кофе в кофемолке. Несмотря на это, мы гарантируем, что данный аппарат является новым изделием.
  - Рекомендуется в начале использования аппарата отрегулировать жесткость воды, следуя процедуре, описанной в параграфе «Программирование жесткости воды» (стр. 20).
1. Подключите аппарат к сети электропитания и убедитесь, что главный выключатель, размещенный на задней стенке аппарата, находится в положении I (рис. 1). Необходимо осуществить выбор языка дисплея (переключение языка выполняется со скоростью примерно 3 секунды):
  2. Когда на экране дисплея появится русский язык, удерживайте в течение нескольких секунд кнопку  (рис. 2) до тех пор, пока на экране не появится сообщение «РУССКИЙ УСТАНОВЛЕН».
- Следуйте инструкциям, которые отображены на экране дисплея, для выполнения последующих операций на аппарате:
3. «НАПОЛНИТЕ БАЧОК!»: из аппарата извлеките бачок и наполните его питьевой водой до максимальной отметки (рис. 3А). Поставьте бачок в исходное положение (рис).
  4. «ВСТАВЬТЕ УЗЕЛ ПОДАЧИ ВОДЫ»: убедитесь, что на узел подачи горячей воды установлена насадка, сам узел должен располагаться под контейнером (рис.4) с минимальной вместимостью 100 мл.
  5. На экране дисплея появится надпись «ГОРЯЧАЯ ВОДА ... ПОДТВЕРЖДАЕТЕ?»;
  6. Для подтверждения нажмите кнопку  аппарат произведет подачу горячей воды из узла подачи горя-

чей воды и затем выключится в автоматическом режиме.

Сейчас кофемашина готова к эксплуатации.

### **Примечание!**

- При первом использовании аппарата необходимо приготовить 4-5 порции кофе или капучино для получения удовлетворительных результатов.
- Во время приготовления первых 5-6 порций капучино шум, производимый кипящей водой, является в данном случае нормальным явлением. В последующем использовании машины шум будет менее заметным.
- Для получения еще более вкусного и насыщенного кофе рекомендуется установить специальный фильтр для смягчения воды. Процедура установки фильтра описана в параграфе «ФИЛЬТР ДЛЯ СМЯГЧЕНИЯ ВОДЫ». Если в комплекте Вашего кофейного аппарата не предусмотрен данный фильтр, его можно заказать в Службе технической поддержки De'Longhi.

## **ВКЛЮЧЕНИЕ АППАРАТА**

### **Примечание!**

Перед включением аппарата убедитесь, что главный выключатель, расположенный на задней стороне аппарата, находится в нужном положении I (рис. 1).

При каждом включении аппарата автоматически выполняется цикл предварительного подогрева и ополаскивания, который нельзя прерывать.

Аппарат будет готов к использованию только по окончании данного цикла.

### **Опасность ожогов!**

Во время ополаскивания из носиков узла подачи кофе вытекает небольшое количество горячей воды, которая собирается на специальном подносе для капель, располагающемся внизу.

Избегайте прямого контакта с брызгами горячей воды.

- Для включения аппарата нажмите кнопку  (рис. 5): на экране дисплея появится сообщение «НАГРЕВ . . . ПОЖАЛУЙСТА, ЖДИТЕ. . .».

По мере того, как процесс разогрева завершен, на экране дисплея появится новое сообщение: «СПОЛАСКИВАНИЕ . . .», таким образом, помимо нагрева бойлера аппарат будет прогонять горячую воду по внутренним трубопроводам для их нагрева.

По мере достижения необходимой температуры на экране дисплея появится сообщение, указывающее на вкус и количество кофе.

## **ВЫКЛЮЧЕНИЕ АППАРАТА**

При каждом выключении аппарат выполняет автоматическое ополаскивание. Не следует прерывать данный цикл.

### **Опасность ожогов!**

Во время ополаскивания из носиков узла подачи горячей воды может выходить небольшое количество горячей воды.

Избегайте прямого контакта с брызгами горячей воды.

Для выключения аппарата нажмите кнопку  (рис. 5). Аппарат выполняет ополаскивание. При этом на экране дисплея появляется сообщение «ИДЕТ ВЫКЛЮЧЕНИЕ . . . ПОЖАЛУЙСТА, ЖДИТЕ. . .». Затем аппарат выключается.

### **Примечание!**

В случае продолжительного периода, в течение которого аппарат не используется по назначению, следует перевести главный выключатель в положение 0 (рис.6).

### **Внимание!**

Во избежание повреждений на аппарате установку главного выключателя в положение 0 следует производить только после полного отключения аппарата при помощи кнопки .

## **НАСТРОЙКА ПАРАМЕТРОВ В МЕНЮ**



Чтобы зайти в меню программирования, нажмите кнопку **P**; В данном меню можно выбрать следующие параметры:

### **Декальцификация**

Инструкции по выполнению декальцификации (удаление накипи) см. на стр. 19.

### **Установка времени**



Если вы желаете отрегулировать время на дисплее, выполните следующие действия:

1. Для входа в меню нажмите кнопку **P**;
2. Поворачивайте ручку выбора (рис.8) до тех пор, пока на экране дисплея не появится надпись «УСТАНОВИТЬ ВРЕМЯ»;
3. Нажмите кнопку  (рис. 2);
4. Поворачивайте ручку выбора (рис.8) для изменения часов;
5. Для подтверждения новых параметров нажмите кнопку  ;
6. Поворачивайте ручку выбора (рис.8) для изменения минут;
7. Для подтверждения новых параметров нажмите кнопку .

По завершении операции смены времени нажмите кнопку  для выхода из меню.

### Автоматическое выключение

Данный аппарат запрограммирован на автоматическое отключение в случае, если он не используется более 2 часов. При необходимости данный временной интервал можно изменять на более короткий. Можно запрограммировать отключение после 15 или 30 минут не использования аппарата, либо через 1,2,3 часа. Для перепрограммирования автоматического отключения выполните следующие действия:

1. Для входа в меню нажмите кнопку **P**;
  2. Поворачивайте кнопку выбора (рис.8) до тех пор, пока на экране дисплея не появится надпись «АВТОМАТ. ВЫКЛЮЧЕНИЕ»;
  3. Нажмите кнопку  ;
  4. Поворачивайте кнопку выбора (рис. 8) до тех пор, пока не появится нужная цифра обозначения часа (после 15 или 30 минут, либо после 1,2,3 часов);
  5. Для подтверждения новых параметров нажмите кнопку  ;
  6. Для выхода из меню нажмите кнопку  .
- Сейчас автоматическое отключение перепрограммировано.

### Автоматическое включение





Функциональные возможности данного аппарата предусматривают возможность установки режима «автоматическое включение», рассчитанного на определенное время суток (например, в утренние часы) так, чтобы процесс приготовления кофе стал еще более быстрым.



#### Примечание!



Для активации данной функции необходимо, чтобы настройка часов на аппарате была произведена правильно.

Для настройки функции автоматического включения выполните следующие действия:

1. Для входа в меню нажмите кнопку **P**;
2. Поворачивайте ручку выбора (рис.8) до тех пор, пока на экране дисплея не появится надпись «АВТОМАТ. ВКЛЮЧЕНИЕ»;
3. Нажмите кнопку  : на экране дисплея появится надпись «ВКЛЮЧИТЬ?»;
4. Для подтверждения ввода новой функции нажмите кнопку  ;
5. Для выбора нужного часа поворачивайте ручку выбора;
6. Для подтверждения ввода новой функции нажмите кнопку  ;
7. Поворачивайте кнопку выбора (рис.8) для изменения минут;
8. Для подтверждения ввода новой функции нажмите кнопку  ;
9. Для выхода из меню нажмите кнопку  .

После того как Вы осуществите настройку часов, функция автоматического включения будет отображена на дисплее в виде символа . Данный символ будет располагаться вблизи с символом обозначения времени в строке меню Автоматического включения.



Для дезактивации данной функции:

1. Выберите в меню строку «АВТОМАТ. ВКЛЮЧЕНИЕ»;
2. Нажмите кнопку  : на экране дисплея отобразится надпись «ВЫКЛЮЧИТЬ?»;
3. Для подтверждения ввода новой функции нажмите кнопку  .

На экране дисплея более не отображается символ  .

### Установка температурного режима

Если вы желаете изменить температуру воды (низкая, средняя, высокая) при которой происходит подача кофе, выполните следующие действия:



1. Для входа в меню нажмите кнопку **P**;
2. Поворачивайте кнопку выбора (рис.8) до тех пор, пока на экране дисплея не появится надпись «ТЕМПЕРАТУРА КОФЕ»;
3. Нажмите кнопку  ;
4. Поворачивайте ручку выбора до тех пор, пока на экране дисплея не отобразится желаемая температура (низкая, средняя, высокая);
5. Для подтверждения новых параметров нажмите кнопку  ;
6. Для выхода из меню нажмите кнопку  .

### Энергосбережение

При помощи данной функции можно осуществлять включение или отключение режима энергосбережения.

Аппарат запрограммирован заводом – изготовителем таким образом, что режим энергосбережения, установленный на аппарате, находится в активированном состоянии в соответствии с действующим европейским законодательством. Активация режима энергосбережения обозначается звездочкой под строкой «ЭКОНОМИЯ ЭНЕРГИИ» в функциональном меню.

Для отключения режима «энергосбережение» выполните следующие действия:

1. Нажмите кнопку **P** для входа в меню;
2. Поворачивайте ручку выбора (рис.8) до тех пор, пока на экране дисплея не появится надпись «ЭКОНОМИЯ ЭНЕРГИИ»;
3. Нажмите кнопку  : на дисплее появится надпись «ВЫКЛЮЧИТЬ?»
4. Нажмите кнопку  для отключения режима энергосбережения;
5. Для выхода из меню нажмите кнопку  .

После активирования режима энергосбережения на экране дисплея появится надпись «ЭКОНОМИЯ ЭНЕРГИИ» примерно через 1 минуту.

### **Примечание!**



При активированном режиме энергосбережения аппарату дополнительно требуется несколько секунд, прежде чем произвести подачу кофе или капучино. Это связано с тем, что аппарату требуется время для нагрева.

### **Установка параметров жесткости воды**

Инструкции по установке параметров жесткости воды описаны на странице 20.

### **Выбор языка**

При необходимости изменения языка дисплея выполните следующие действия:

1. Для входа в меню нажмите кнопку **P**;
2. Поворачивайте ручку выбора (рис.8) до тех пор, пока на экране дисплея не появится надпись «УСТАНОВИТЬ ЯЗЫК»;
3. Нажмите кнопку  ;
4. Поворачивайте ручку выбора до тех пор, пока желаемый язык не отобразится на экране дисплея;
5. Для подтверждения выбора языка нажмите кнопку  ;
6. Для выхода из меню нажмите кнопку  .

### **Установка фильтра**

Инструкции по установке фильтра описаны в параграфе «Установка фильтра» (стр. 20).



### **Замена фильтра**

Инструкции по замене фильтра описаны в параграфе «Замена фильтра» (стр. 21).

### **Активация/деактивация звукового оповещения**

Данная функция активирует или деактивирует звуковой сигнал, который издает аппарат при нажатии кнопок и при каждой установке/удалении аксессуаров аппарата. Данный аппарат комплектуется с активированным акустическим оповещением.

Для деактивации или повторного включения звукового оповещения выполните следующие действия:

1. Нажмите кнопку **P** для входа в меню;
2. Поворачивайте ручку выбора (рис.8) до тех пор, пока на экране дисплея не появится надпись «ЗВУКОВОЙ СИГНАЛ»;
3. Нажмите кнопку  : на дисплее отобразятся надписи «ВЫКЛЮЧИТЬ?» или «ВКЛЮЧИТЬ?»;
4. Нажмите кнопку  для включения или выключе-



ния звукового оповещения;

5. Активация звукового оповещения обозначается звездочкой рядом со строкой «ЗВУКОВОЙ СИГНАЛ» в функциональном меню. Нажмите кнопку  для выхода из меню.

### **Подсветка чашки**



Данная функция позволяет включать или отключать подсветку чашки. Кофемашина комплектуется с включенной подсветкой. Подсветка включается при каждой подаче кофе или капучино и при каждом ополаскивании.

Для активации или деактивации данной функции необходимо выполнить следующие действия:

1. Нажмите кнопку **P** для входа в меню;
2. Поворачивайте ручку выбора (рис.8) до тех пор, пока на экране дисплея не появится надпись «Подсветка чашки»;
3. Нажмите кнопку  : на дисплее появятся надписи «ВЫКЛЮЧИТЬ?» или «ВКЛЮЧИТЬ?»;
4. Нажмите кнопку  для активации или деактивации чашки;
5. Активация данной функции обозначается звездочкой рядом со строкой «Подсветка чашки» в функциональном меню. Для выхода из меню нажмите кнопку  .

### **Стандартные настройки Завода-производителя (сброс параметров)**

С помощью этой функции обновляются все настройки меню, и все запрограммированные параметры количества возвращаются к начальным стандартным значениям, заданным заводом-изготовителем (язык дисплея остается неизменным). Для обновления значений, заданных заводом-изготовителем, необходимо выполнить следующие действия:

1. Для входа в меню нажмите кнопку **P**;
2. Поворачивайте ручку выбора (рис.8) до тех пор, пока на экране дисплея не появится надпись «ЗАВОДСКИЕ ПАРАМЕТРЫ»;
3. Нажмите кнопку  ;
4. На дисплее отобразится надпись «ПОДТВЕРЖДАЕТЕ?»;
5. Нажмите кнопку  для подтверждения и выхода из меню.

### **Функция статистики**

С помощью данной функции можно просмотреть статистические данные аппарата. Для вывода статистических данных на дисплей выполните следующие действия:

1. Нажмите кнопку **P** для входа в меню;
2. Поворачивайте ручку выбора (рис.8) до тех пор, пока на дисплее не отобразится надпись «СТАТИСТИКА»;
3. Нажмите кнопку  ;
4. Вращая ручку выбора (рис.8) можно осуществлять про-



верку:

- количества приготовленных порций кофе;
  - количество выполненных процедур декальцификации (удаление накипи);
  - количество затраченных литров воды;
  - количество приготовленных порций капучино;
  - сколько раз была произведена замена фильтра для смягчения воды.
5. Для выхода из меню нажмите 2 раза кнопку .

## ПРИГОТОВЛЕНИЕ КОФЕ

### Выбор вкуса кофе

Данный аппарат настроен заводом-изготовителем для приготовления кофе с классическим вкусом.

Можно выбрать один из представленных ниже вкусов:

Сверхлегкий  
Легкий  
Классический  
Крепкий  
Сверх крепкий

Для смены вкуса неоднократно нажимайте кнопку  (рис.7) до тех пор, пока на экране не появится желаемый вкус.

### Выбор количества кофе в чашке

Аппарат настроен заводом – изготовителем на приготовление кофе с классическим вкусом.

Для выбора количества кофе поворачивайте ручку выбора (рис.8) до тех пор, пока на экране дисплея не отобразится сообщение с желаемым количеством кофе:



Выбранный кофе	Количество кофе в чашке (мл)
«МОЙ КОФЕ»	Программируемый: От $\approx 20$ до $\approx 180$
ЭСПРЕССО	$\approx 40$
НОРМАЛЬНЫЙ	$\approx 60$
БОЛЬШАЯ ЧАШКА	$\approx 90$
ОЧ. БОЛЬШАЯ ЧАШКА	$\approx 120$

### Персонализация количества «моего кофе»

Аппарат настроен заводом – изготовителем для выработки порции, равной примерно 30 мл «моего кофе».

Если Вы желаете изменить данную настройку, Вам следует выполнить следующие действия:

1. Расположите чашку под носиками узла подачи кофе (рис. 12).

2. Поворачивайте ручку выбора (рис.8) до тех пор, пока на дисплее не отобразится сообщение «МОЙ КОФЕ».
3. Удерживайте кнопку  (рис.9) до тех пор, пока на дисплее не отобразится сообщение «1 МОЙ КОФЕ. ПРОГР. КОЛИЧЕСТВА» и аппарат не начнет осуществлять подачу кофе; после этого отпустите кнопку;
4. При достижении желаемого количества кофе в чашке, вновь нажмите кнопку  (рис. 9).

На этом этапе будет установлена новая настройка количества кофе в чашке.

### Регулировка кофемолки

На начальном этапе эксплуатации кофемашины кофемолка не требует регулировок, поскольку она уже настроена заводом – изготовителем так, чтобы обеспечить правильную выдачу кофе. Однако если после приготовления первых порций кофе Вы заметили, что кофе обладает недостаточной консистенцией или малым количеством пенки, либо подача кофе происходит слишком медленно (по каплям), в этом случае следует подкорректировать регулятором степень помола (рис. 10).

 **Примечание!**

Вращение регулятора следует производить только во время работы кофемолки.



Если кофе выходит медленно или не выходит вообще, поверните регулятор на один шаг по часовой стрелке в направлении номера 7.

Для получения более густого кофе с более пышной пенкой следует повернуть регулятор на один шаг против часовой стрелки (не поворачивайте регулятор более чем на 1 шаг за раз, иначе кофе начнет выходить по каплям).

Желаемый результат вследствие такой корректировки Вы почувствуете только после приготовления, как минимум 2, чашек кофе.

Если после проделанной регулировки желаемый результат не достигнут, необходимо повторить процедуру, повернув регулятор еще на один шаг.

Если после проделанной регулировки желаемый результат не достигнут, необходимо повторить процедуру, повернув регулятор еще на один шаг.

### Советы для приготовления более горячего кофе

Для получения более горячего кофе рекомендуется:

- Перед выдачей кофе осуществить ополаскивание путем нажатия кнопки : из блока подачи выходит горячая вода, которая нагревает внутренний контур аппарата, делая кофе более горячим;
- нагреть чашки горячей водой (используя функцию горячей воды);





- Выбрать в меню температурный режим «высокая температура».

### Приготовление кофе из кофейных зерен







**Внимание!**

Не используйте засахаренные зерна или карамелизированный кофе, поскольку они могут приклеиться к кофемолке и вывести ее из строя.

1. Засыпьте кофейные зерна в соответствующий контейнер (рис. 11).
2. Поместите под носиками распределителя кофе:
  - 1 чашку, если требуется 1 порция кофе (рис. 12);
  - 2 чашки, если требуются 2 порции кофе.
3. Понижьте распределитель кофе так, чтобы максимально приблизить его к чашкам: так Вы получите более пышную пенку (рис. 12).
4. Нажмите на кнопку желаемого количества (1 чашка  или 2 чашки , рис. 9 и 13).
5. Начинается подготовка к приготовлению кофе и на дисплее отображается выбранная высота кофе, а также строка, отображающая сам процесс приготовления кофе.



**Примечание:**

- Процесс приготовления кофе можно остановить в любой момент, нажав на одну из двух кнопок выдачи кофе ( или )
- Если после завершения выдачи кофе Вы желаете увеличить количество кофе в чашке, достаточно нажать, удерживая (в течение 3 секунд) одну из двух кнопок для выдачи кофе ( или )

Сразу после завершения процесса приготовления и выдачи кофе, аппарат готов для приготовления следующих порций кофе.



**Примечание!**

- Во время работы кофемашины на экране дисплея могут появляться различные сообщения (наполнить бачок, очистить контейнер кофейной гущи и т.д.), значение которых приведено в разделе «Значения сообщений на дисплее» (стр. 23).
- Для получения более горячего кофе обратитесь к разделу «Советы для приготовления более горячего кофе» (стр. 13).
- Если кофе выходит по каплям, водянистым, с малым количеством пенки, либо слишком холодным, обратитесь за советами, представленными в разделе «Решение проблем» (стр. 24).

### Приготовление кофе из молотого кофе



**Внимание!**

- Никогда не засыпайте молотый кофе при выключенном аппарате, чтобы предотвратить его рассыпание и загрязнение внутренней поверхности аппарата. Это может привести к повреждению аппарата.
- Никогда не засыпайте более одной мензурки во избежание загрязнения внутренней поверхности аппарата, либо засорения воронки.



**Примечание!**

При использовании молотого кофе можно приготовить за раз только одну порцию кофе.

1. Несколько раз нажмите на кнопку  (рис.7) до тех пор, пока на экране дисплея не отобразится надпись «Молотый кофе».
2. Убедитесь в том, что воронка чистая и засыпьте 1 мензурку молотого кофе без горки (рис. 14).
3. Поместите чашку под носиками распределителя кофе.
4. Нажмите на кнопку выдачи 1 порции кофе  (рис. 9).
5. Начинается подготовка к приготовлению кофе и на дисплее отображается выбранная высота кофе, а также строка, отображающая сам процесс приготовления кофе.



**Примечание!**

В случае если включен режим «ЭКОНОМИЯ ЭНЕРГИИ», выдача первой порции кофе может занять несколько дополнительных секунд.

## ПРИГОТОВЛЕНИЕ НАПИТКОВ НА ОСНОВЕ МОЛОКА

### *Примечание!*

- В случае если Вам требуется приготовить большое количество порций капучино подряд, рекомендуется вначале очистить поднос для сбора капель (рис. 13).
- Во избежание получения молока с маленькой пенкой, либо с большими пузырями, всегда производите чистку крышки контейнера для молока, а также насадку для горячей воды, как описано в разделе «Очистка контейнера для молока» на стр. 15 и 18.





### Наполнение и фиксация контейнера для молока

1. Снимите крышку (рис. 15);
2. Наполните контейнер для молока желаемым количеством молока, не превышая максимально допустимый уровень, отмеченный на поверхности контейнера (рис. 16). Примите во внимание, что каждое деление, отмеченное на контейнере, соответствует 100 мл молока.

### *Примечание!*

- Для получения густой однородной пенки, необходимо использовать обезжиренное молоко или частично обезжиренное молоко из холодильника (примерно 5 °C).
  - В случае если активирован режим «энергосбережения», выдача капучино может занять несколько дополнительных секунд ожидания.
3. Убедитесь, что трубка забора молока хорошо вставлена в специально предназначенном для нее устройстве на дне крышки контейнера для молока (рис. 17).
  4. Установите крышку на контейнере для молока.
  5. Снимите насадку с блока подачи горячей воды (рис. 18).
  6. Установите контейнер на насадку путем надавливания на дно контейнера (рис. 19): аппарат произведет звуковой сигнал.
  7. Установите чашку достаточно большого размера под носиками блока подачи кофе и под трубкой подачи вспененного молока; отрегулируйте высоту трубки подачи молока, установив трубку вблизи с чашкой, подтягивая ее по направлению вниз (рис. 20).
  8. Следуйте инструкциям, приведенным ниже, для ввода той или иной функции.

### Приготовление капучино или латте маккьято

1. После того, как установлен контейнер для молока, установите регулятор для приготовления пены на крышке контейнера в положении между отметкой 2  и 3  (рис. 21).
2. Нажмите кнопку КАПУЧИНО. На экране дисплея появится сообщение «КАПУЧИНО» и строка, отображающая сам процесс приготовления капучино. Если пенка не достаточно пышная, слегка поверните регулятор в направлении 2  (= меньше пенки) или 3  (= больше пенки).
3. После подачи вспененного молока, аппарат автоматически начинает процесс приготовления кофе.

### *Примечание!*

- Если во время подачи кофе, существует необходимость прервать процесс приготовления, нажмите два раза кнопку КАПУЧИНО.
- Не оставляйте надолго контейнер с молоком в помещении с комнатной температурой: чем выше температура молока (идеальная температура = 5°C), тем хуже будет качество пенки.
- После приготовления нескольких порций молока возможно испарение пара из металлического подноса для чашек.

### Приготовление вспененного молока (без добавления кофе)

Для приготовления вспененного молока следуйте инструкциям, представленным в предыдущем параграфе (Приготовление капучино или латте маккьято). Произведите 2 нажатия на кнопку КАПУЧИНО вместо одного.

### *Примечание!*

Если во время подачи существует необходимость прервать процесс приготовления молока, нажмите 1 раз кнопку КАПУЧИНО.

### Приготовление обычного молока (без добавления кофе)

Следуйте инструкциям, представленным в предыдущем параграфе (Приготовление вспененного молока). Установите регулятор для пенки в положении 1 .

### Очистка устройства для взбивания молока при помощи кнопки CLEAN «ОЧИСТКА»

После каждого использования функции приготовления молока на экране дисплея появляется мигающая надпись «Нажмите кнопку CLEAN «ОЧИСТКА» Удаление остатков молока осуществляется следующим образом:

1. Оставьте контейнер для молока внутри аппарата (необходимость в его опорожнении отсутствует);

- Установите чашку или иную емкость под трубкой подачи вспененного молока.
- Нажмите кнопку «CLEAN» «ОЧИСТКА» (рис. 22) и удерживайте ее до тех пор, пока строка выполнения очистки не исчезнет с экрана дисплея вместе с сообщением «Осуществляется процесс очистки».

**i** *Примечание!*

- Если Вам нужно приготовить подряд несколько порции капучино, нет необходимости нажимать кнопку для ОЧИСТКИ после приготовления каждой порции. Достаточно запустить цикл очистки после приготовления последней порции капучино (аппарат может выполнять приготовление капучино или кофе и без выполнения цикла ОЧИСТКИ).

**!** *Внимание!*

После каждого использования осуществляйте чистку насадки для горячей воды/пара и контейнера для молока, как описано на странице 18.

### Программирование количества кофе и молока в чашке для приготовления капучино или молока

Кофемашина была запрограммирована на заводе-изготовителе для подачи стандартного количества кофе или молока. Если Вы желаете изменить данную настройку, Вам необходимо выполнить следующие действия:

- Поставьте чашку под носиками узла подачи кофе и под трубкой, осуществляющей подачу молока.
- Удерживайте кнопку КАПУЧИНО до тех пор, пока на экране дисплея не появится надпись «Молоко для КАПУЧИНО. Программирование количества».
- Отпустите кнопку. Аппарат начинает осуществлять подачу молока.
- Когда чашка наполнится необходимым количеством молока, нажмите вновь кнопку КАПУЧИНО.
- Аппарат прекратит подавать молоко и по истечении нескольких секунд начнет осуществлять подачу кофе: на экране дисплея появится сообщение «Кофе для КАПУЧИНО. Программирование количества».
- Когда чашка наполнится необходимым количеством кофе, нажмите кнопку КАПУЧИНО. Подача кофе будет приостановлена.

На данном этапе аппарат перепрограммирован на новое количество молока и кофе.



## ПРИГОТОВЛЕНИЕ ГОРЯЧЕЙ ВОДЫ



*Внимание! Опасность ожогов.*

Не оставляйте кофемашину без присмотра во время приготовления горячей воды.

Блок подачи горячей воды нагревается во время процесса производства горячей воды, поэтому следует держаться только за ручку.

- Убедитесь, что блок подачи горячей воды правильно установлен (рис. 4).
- Установите контейнер под блоком подачи горячей воды (как можно ближе во избежание брызгов).
- Нажмите кнопку  (рис. 2). На экране дисплея появится сообщение «Горячая вода...» и строка выполнения данной процедуры.
4. Аппарат рассчитан на производство 250 мл горячей воды. Затем аппарат автоматически прекращает данную операцию. Для приостановки выработки горячей воды нажмите на кнопку  в ручном режиме.





*Примечание!*

В случае если активирован режим «Энергосбережение» подача горячей воды может затребовать нескольких секунд ожидания.

### Автоматическое изменение количества подаваемой воды

Кофемашина отрегулирована на заводе – изготовителе на выработку в автоматическом режиме примерно 250 мл горячей воды. Если Вы желаете изменить данную настройку, выполните следующие действия:

- Установите под блоком подачи горячей воды контейнер.
- Удерживайте нажатой кнопку  до тех пор, пока на экране дисплея не появится сообщение «Горячая вода. Программирование количества». После этого отпустите кнопку .
- Когда чашка наполнится нужным количеством горячей воды, вновь нажмите кнопку .

На данном этапе кофемашина перепрограммирована на новую настройку количества.

## ОЧИСТКА



**Внимание!**

- Для очистки кофемашины запрещается использовать различного рода растворители, абразивные чистящие средства и спиртосодержащие моющие средства. Не обязательно использовать химические добавки для выполнения процедуры по очистке кофемашин De'Longhi высшего класса.
- Запрещается мыть составляющие компоненты аппарата в посудомоечной машине, за исключением контейнера для молока (D).
- Запрещается использовать металлические средства для удаления накипи или кофейного налета, так как они могут поцарапать металлические или пластиковые поверхности.

### Очистка контейнера для кофейной гущи

Когда на экране дисплея появляется надпись «ПРОИЗВЕСТИ ОЧИСТКУ КОНТЕЙНЕРА КОФЕЙНОЙ ГУЩИ», необходимо опорожнить его и произвести очистку.

До тех пор, пока контейнер не будет очищен, данное сообщение будет отображаться на дисплее, и аппарат не будет производить приготовление кофе.



**Внимание! Опасность ожогов**

В случае если вы делаете несколько порций капучино подряд, металлическая подставка для чашек будет нагреваться. Следует подождать, пока она не остынет и браться за нее только с передней стороны.

Процедура выполнения очистки (при включенном аппарате):

- Извлеките поднос для сбора капель (рис.23), опорожните его и почистите.
- Опорожните и осторожно почистите контейнер для кофейной гущи. Удалите все количество грязи, находящейся на дне контейнера: кисточка в комплекте оснащена специальной лопаткой, предназначенной для выполнения данной процедуры.
- Проверьте уровень заполнения подносика для сбора конденсата (красного цвета), и, если он заполнен, произведите его опорожнение.



**Внимание!**

При извлечении подносика для капель является обязательным опорожнять контейнер для кофейной гущи, даже если последний заполнен не полностью.

При невыполнении данной операции может случиться так, что при приготовлении очередной порции кофе контейнер переполнится сверх допустимой нормы, что приведет к засорению автомата.

## Очистка подноса для сбора капель и подноса для сбора конденсата



**Внимание!**

Поднос для сбора капель оснащен индикатором-поплачком (красного цвета), который выполняет функцию отображения уровня содержащейся воды (рис.24).

Прежде, чем данный индикатор выйдет за пределы подноса для чашек, необходимо опорожнить и почистить поднос. В противном случае вода может пролиться за края, и тем самым нанести ущерб опорной плоскости и окружающей ее зоне.

Для извлечения подноса для сбора капель выполните следующие действия:

1. Извлеките поднос для сбора капель и контейнер для кофейной гущи (рис. 23);
2. Опорожните поднос для сбора капель и контейнер для кофейной гущи, вымойте их;
3. Проверьте состояние подносика для конденсата (красного цвета) и, если он заполнен, опорожните его.
4. Установите на прежнее место поднос для сбора капель вместе с контейнером для кофейной гущи.

### Очистка внутренней поверхности кофемашины



**Опасность поражения электрическим током!**

Перед выполнением любой операции по очистке убедитесь, что кофемашина отключена (см. «Выключение»). Вилка должна быть вынута из электрической розетки. Никогда не погружайте аппарат в воду.

1. Периодически проверяйте (примерно 1 раз/месяц) внутреннюю поверхность аппарата на степень ее загрязненности (для этого достаточно вынуть поднос для сбора капель). При необходимости произведите действия по удалению кофейных отложений при помощи кисточки и губки, входящих в комплект принадлежностей.
2. Оставшуюся грязь удалите с помощью пылесоса (рис. 25).

### Очистка бочка для воды

1. Периодически осуществляйте чистку бочка для воды (примерно 1 раз/месяц) и при каждой замене фильтра для смягчения воды (в случае его наличия), очищайте бачок для воды (A) при помощи влажной тряпки с небольшим количеством щадящего моющего средства.
2. Снимите фильтр (в случае его наличия) и ополосните его под струей проточной воды.
3. Установите фильтр в исходное положение (в случае его наличия), заполните бачок свежей водой, и установите его на прежнее место.



### Очистка носиков распределителя кофе

1. Периодически осуществляйте чистку носиков распределителя кофе с помощью губки или тряпки (рис. 26А).
2. Произведите осмотр отверстий распределителя кофе. Убедитесь, что они не засорены. В случае необходимости удалите кофейные отложения зубочисткой (рис. 26В).

### Очистка воронки для засыпания молотого кофе

Периодически (примерно 1 раз/месяц) проверяйте, чтобы воронка для засыпания молотого кофе (А6) не была засорена.

При необходимости удалите кофейные отложения кисточкой (С2) из комплекта принадлежностей для кофемашины.

### Очистка заварочного узла

Заварочный узел (А11) должен подвергаться процедуре очистки не реже 1 раза в месяц.



**Примечание!**

Запрещается вынимать заварочный узел при включенном аппарате.

1. Убедитесь, что процесс выключения аппарата прошел правильно (см. «Выключение аппарата», стр. 10).
2. Извлеките бачок для воды.
3. Откройте оконце заварочного узла (рис.27), расположенное на правой стороне аппарата.
4. Нажмите вовнутрь две кнопки красного цвета и одновременно извлекайте наружу заварочный узел (рис. 28).
5. Опустите заварочный узел примерно на 5 минут в воду, и затем прополощите его под краном.



**Внимание!**

*ОПОЛАСКИВАТЬ ТОЛЬКО ВОДОЙ*

*ЗАПРЕЩАЕТСЯ ИСПОЛЬЗОВАТЬ МОЮЩИЕ СРЕДСТВА, А ТАКЖЕ ПРОИЗВОДИТЬ МОЙКУ В ПОСУДОМОЕЧНОЙ МАШИНЕ.*

Производите чистку заварочного узла без использования моющих средств, которые могут повредить его.

6. С помощью кисточки (С2) удалите остатки кофе, которые просматриваются через оконце заварочного узла.
7. После очистки установите в исходное положение заварочный узел, установив его на подставку; затем нажмите на надпись PUSH так, чтобы был произведен щелчок.



**Примечание!**

Если заварочный узел вставляется с трудом, необходимо (перед его установкой) придать ему нужный размер, нажав на оба рычага, как показано на рисунке.

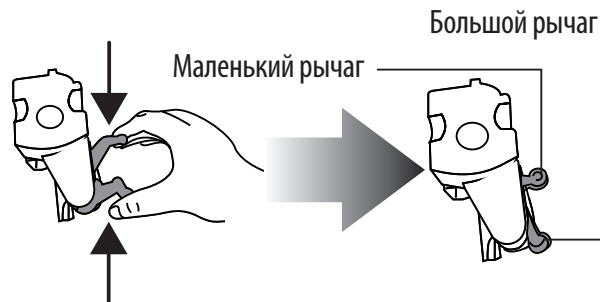

7. После установки заварочного узла, убедитесь, что две красные кнопки распрямились наружу.
8. Закройте оконце заварочного блока.
9. Установите в исходное положение бачок для воды.

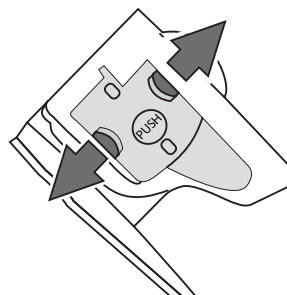

### Очистка контейнера для молока

Выполняйте чистку контейнера для молока после каждого приготовления молока, как описано ниже:

1. Снимите крышку.
2. Снимите трубку подачи молока и трубку для забора молока.
3. По часовой стрелке поворачивайте регулятор для пены до позиции «INSERT» «ВСТАВИТЬ» (см. рисунок) и достаньте ее через верх.
4. Тщательно промойте все компоненты горячей водой и щадящим моющим средством. Можно мыть компоненты в посудомоечной машине, расположив их на верхней полочке.

Уделяйте особое внимание тому, чтобы в углублении и влотке, установленных под регулятором,

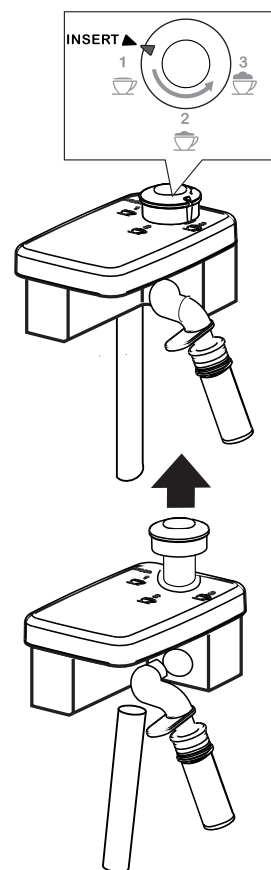



(см. рисунок рядом) не осталось остатков молока: в противном случае удалите их с помощью зубочистки.

5. Промойте внутреннюю поверхность регулятора для пенки проточной водой (см. рисунок).
6. Убедитесь, что трубка для забора молока и трубка подачи молока не засорены остатками молока.
7. Снова соберите регулятор так, чтобы стрелка – указатель совпала с надписью «INSERT» «ВСТАВИТЬ», установите трубку подачи молока и трубку забора молока.
8. Установите крышку на контейнере для молока.

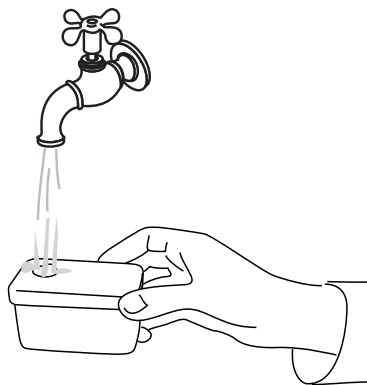

### Очистка насадки для горячей воды/пара

Производите чистку насадки после приготовления каждой порции молока при помощи губки, удаляя остатки молока, оставшиеся на прокладках (см. рисунок рядом).

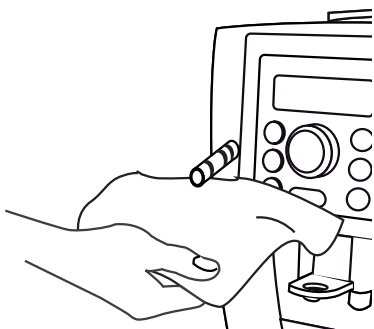

## ДЕКАЛЬЦИФИКАЦИЯ



Удалите накипь с аппарата, когда на панели управления появится (мигающее) сообщение «ДЕКАЛЬЦИФИКАЦИЯ».



**Внимание!**

- Средство для удаления накипи содержит кислоты, которые могут раздражать Вашу кожу и глаза. Следуйте исключительно правилам безопасности пользования аппаратом, приведенных на контейнере декальцификатора (средство для снятия накипи), а также примите во внимание перечень мер первой помощи в случае прямого контакта средства с кожей или глазами.
- Используйте исключительно средства для удаления накипи De'Longhi. Запрещается использовать средство для удаления накипи на сульфаминовой или уксусной основе, в противном случае гарантийный срок на аппарат будет являться недействительным. Кроме

того, гарантийный срок теряет силу в случае, если декальцификация выполнена неправильно.

1. Включите аппарат.
2. Войдите в меню, нажав кнопку **P**.
3. Поворачивайте ручку выбора до тех пор, пока на экране дисплея не отобразится надпись «Декальцификация».
4. Выберите путем нажатия на кнопку . На экране дисплея появится надпись «Подтвердить Декальцификацию?»: вновь нажмите на кнопку  для активации данной функции.
5. На экране дисплея вначале появится надпись «Подтвердить загрузку средства для снятия накипи?», а затем «EMPTY THE DRIP TRAY» (опорожнить бачок для сбора капель).
6. Полностью опорожните бачок с водой (A9) и выньте фильтр для смягчения воды (в случае его наличия); опорожните поднос для сбора капель (рис.23), а также контейнер для кофейной гущи. Установите их в исходное положение.
7. Добавьте в бачок с водой средство для снятия накипи до уровня **A** (должен соответствовать упаковке, равной 100 мл), обозначенном на задней части бачка (рис.29); затем долейте воды (1 литр) до уровня **B** (рис. 29); верните бачок на прежнее место.
8. Установите под узлом подачи горячей воды емкость, объемом не менее 1,5 л (рис. 4).





**Внимание! Опасность ожогов**

Из узла подачи горячей воды вытекает горячая вода, содержащая кислоты.

Следите за тем, чтобы на Вас не попали брызги воды.

9. Для подтверждения ввода раствора нажмите кнопку . На экране дисплея появится сообщение «ПРИБОР ВЫПОЛНЯЕТ ОЧИСТКУ ОТ НАКИПИ...» Активируется программа по удалению накипи и из узла подачи горячей воды вытекает раствор для удаления накипи. Программа по удалению накипи автоматически выполняет ряд ополаскиваний через заданные интервалы, чтобы удалить накипь с внутренней поверхности кофемашины. Приблизительно через 30 минут на экране дисплея появится сообщение «НАПОЛНИТЕ БАК!».
7. Сейчас аппарат готов для процедуры его ополаскивания чистой водой. Извлеките бачок с водой, опорожните его, ополосните его проточной водой и наполните чистой водой. Поставьте бачок на место: на дисплее ото-



- бразится надпись «Ополаскивание . . . Подтвердить?»
8. Опорожните контейнер, служащий для сбора промывочного раствора, и снова установите его под насадкой для капучино.
  9. Нажмите на кнопку  для выполнения процедуры ополаскивания. Из узла подачи выходит горячая вода, а на дисплее отображается сообщение «СПОЛАСКИВАНИЕ»
  10. Когда бачок для воды полностью опустошен, на экране дисплея появится сообщение «Ополаскивание завершено . . . Подтвердить?»
  11. Нажмите кнопку .
  12. Вставьте фильтр в бачок (если имеется в наличии), см. раздел «установка фильтра» (стр. 20), вновь наполните бачок. Сейчас аппарат готов к использованию.

## ПРОГРАММИРОВАНИЕ ЖЕСТКОСТИ ВОДЫ



Сообщение НЕОБХОДИМОСТЬ В ДЕКАЛЬЦИФИКАЦИИ будет отображаться на дисплее через определенный промежуток работы аппарата в зависимости от установленной жесткости воды.



Кофемашина запрограммирована заводом – изготовителем на 4 уровень жесткости воды.

По желанию можно запрограммировать аппарат с учетом фактической жесткости воды в зависимости от особенностей воды в том или ином регионе страны. Осуществление подобных изменений дает возможность реже выполнять декальцификацию (удаление накипи).

### Измерение жесткости воды



1. Снимите с упаковки полоску индикаторной бумаги, которая входит в комплект поставки «ТЕСТ НА ЖЕСТКОСТЬ ВОДЫ».
2. Полностью погрузите полоску в стакан воды на одну секунду.
3. Достаньте полоску из воды и потряхните ее. Приблизительно через одну минуту появятся 1,2,3 или 4 красных квадрата в соответствии с жесткостью тестируемой воды. Каждый квадратик отвечает одному уровню.

Уровень 1  

Уровень 2  

Уровень 3  

## Установка параметров жесткости воды

1. Для входа в меню нажмите кнопку **P**.
2. Поверните ручку выбора до выбора надписи «ЖЕСТКОСТЬ ВОДЫ».
3. Для подтверждения выбранного параметра нажмите кнопку .
4. Поворачивая ручку, выберите уровень, определившийся индикаторной бумагой (см. рис. в предыдущем разделе).
5. Для подтверждения выбранной настройки нажмите кнопку .
6. Нажмите кнопку  для выхода из меню.

На этом этапе аппарат запрограммирован согласно новым параметрам жесткости воды.

## ФИЛЬТР ДЛЯ СМЯГЧЕНИЯ ВОДЫ

В комплект некоторых моделей кофемашин входит фильтр для смягчения воды: если на приобретенной Вами модели такой фильтр отсутствует, мы рекомендуем заказать его в Службе технической поддержки De'Longhi.

Для правильного использования фильтра изучите следующие инструкции.

### Установка фильтра

1. Выньте фильтр из упаковки.
2. Поверните диск с календарем (см. рис. 30) так, чтобы отобразились следующие 2 месяца использования.





#### Примечание

Срок действия фильтра составляет 2 месяца при нормальном использовании аппарата, но если аппарат со встроенным в нем фильтром не используется, рабочий срок фильтра сводится к 3 неделям (максимально).

3. Достаньте бачок из кофемашины и наполните его водой.
4. Вставьте фильтр в бачок с водой и полностью погрузите его в воду на 10 секунд, наклонив его с целью удаления пузырей воздуха (рис. 31).
5. Вставьте фильтр в специально предназначенное гнездо (рис. 32A), и нажмите до упора, тем самым, зафиксировав фильтр.
6. Закройте бачок крышкой (рис. 32B), и установите его на прежнее место.

Установив фильтр, следует зафиксировать его наличие в аппарате.



7. Нажмите кнопку **P** для входа в меню;
8. Поворачивайте ручку выбора (рис.8) до появления надписи «Установите фильтр» на экране дисплея.

9. Нажмите кнопку  .
10. На дисплее отобразится надпись «ВКЛЮЧИТЬ?»
11. Для подтверждения выбора функции нажмите кнопку  на дисплее отобразится сообщение «Горячая вода... Подтвердить?»
12. Установите под распределителем горячей воды контейнер (минимальный объем: 100 мл).
13. Для подтверждения нажмите кнопку  аппарат начинает подачу воды, а на дисплее отображается надпись «ПОЖАЛУЙСТА, ЖДИТЕ...».
14. По окончании подачи воды аппарат автоматически возвращается в режим «Готовое кофе».

Теперь фильтр работает и в меню дисплея отображается звездочка под строкой «Установка фильтра». Можно продолжать пользоваться кофемашиной.

### Замена фильтра

Когда на дисплее отображается сообщение «ЗАМЕНИТЕ ФИЛЬТР!» или по истечении двух месяцев использования фильтра (см. календарь), либо в случае, если аппарат не используется в течение 3-х недель, необходимо осуществить замену фильтра:

1. Выньте бачок и израсходованный фильтр;
2. Достаньте новый фильтр из упаковки.
3. Поверните диск календаря (см. рис. 30) так, чтобы установилась отметка о следующих 2-х месяцах эксплуатации нового фильтра (срок действия фильтра составляет 2 месяца);
4. Наполните бачок водой;
5. Вставьте фильтр в бачок с водой и полностью погрузите его в воду, наклонив его с целью удаления воздушных пузырей (рис. 31);
6. Вставьте фильтр в специально предназначенное гнездо (рис. 32А), и нажмите до упора, тем самым, зафиксировав фильтр. Закройте бачок крышкой и поставьте на прежнее место;
7. Установите под узлом подачи горячей воды контейнер (минимальный объем: 100 мл).
8. Нажмите кнопку **P** для входа в меню;
9. Поворачивайте рукоятку до тех пор, пока на дисплее не отобразится надпись «Замените фильтр».
10. Нажмите кнопку  ;
11. На дисплее отобразится надпись «ПОДТВЕРЖДАЕТЕ?»
12. Для подтверждения нажмите кнопку  ;
13. На дисплее отобразится надпись «ГОРЯЧАЯ ВОДА... ПОДТВЕРЖДАЕТЕ?»;
14. Для подтверждения нажмите кнопку  аппарат начинает подачу воды, а на дисплее появляется надпись «ПОЖАЛУЙСТА, ЖДИТЕ...».
15. По окончании подачи воды аппарат автоматически



возвращается в режим «Готовый кофе».

Сейчас новый фильтр работает, и Вы можете продолжать использование кофемашины.

### Удаление фильтра

Если Вы предпочитаете пользоваться аппаратом без установки фильтра, необходимо сместить его и оповестить об этом.

В связи с этим выполните следующие действия:

1. Выньте бачок из автомата, а также использованный фильтр;
2. Нажмите кнопку **P** для входа в меню;
3. Поверните рукоятку (рис.8) до тех пор, пока на дисплее не появится надпись «Установите фильтр\*»;
4. Нажмите кнопку  ;
5. На дисплее отобразится надпись «ВЫКЛЮЧИТЬ?»;
6. Нажмите кнопку  для подтверждения, а затем кнопку  для выхода из меню.

### ТЕХНИЧЕСКИЕ ДАННЫЕ

Напряжение:	220-240 В ~ 50/60 Гц макс. 10А
Поглощаемая мощность:	1450 Вт
Давление:	15 бар
Макс. емкость бачка для воды:	1,8 л
Размеры LxHxP:	238x340x430 мм
Длина шнура:	1,15 м
Вес:	9,5 кг
Макс. емкость контейнера для зерен:	150 гр.

**CE** Аппарат отвечает всем нижеприведенным нормам ЕС :

- Директива потребления электроэнергии аппаратурой в режиме ожидания 1275/2008;
- Директива пользования низким напряжением 2006/95/CE с последующими поправками;
- Директива электромагнитной совместимости 2004/108/CE с последующими поправками;
- Материалы и предметы, предназначенные для контакта с пищевыми продуктами, отвечают требованиям Европейского регламента 1935/2004.

## УТИЛИЗАЦИЯ



Инструкции для правильного использования изделия в соответствии с Европейской директивой 2002/96/ЕС и в соответствии с Законодательным Постановлением № 151 от 25 июля 2005 года.

В конце срока службы изделие не должно утилизироваться вместе с городскими бытовыми отходами.



Можно отдать аппарат в специальный центр по сбору изделий б/у или передать его продавцу, предоставляющему услуги подобного рода.

Отдельная утилизация электробытовых изделий позволяет избежать негативных последствий для окружающей среды и здоровья человека, а также повторно использовать материалы, из которых произведен аппарат, с целью сбережения энергии и ресурсов.

Об отдельной утилизации электробытовых изделий указывает специальная маркировка на мусорном контейнере: перечеркнутый мусорный бак.

Противозаконная утилизация изделия со стороны Пользователя ведет к применению административных мер, предусмотренных действующим законодательством.

## ЗНАЧЕНИЯ СООБЩЕНИЙ ДИСПЛЕЯ

ОТображаемое сообщение	Возможная причина	Решение
НАПОЛНИТЕ БАЧОК!	<ul style="list-style-type: none"> <li>Недостаточно воды в бачке.</li> </ul>	<ul style="list-style-type: none"> <li>Наполните бачок водой и/или правильно установите его, надавливая на дно бачка до произведения щелчка (рис.3).</li> </ul>
ОПОРОЖНИТЕ КОНТЕЙНЕР для КОФЕЙНОЙ ГУЩИ!	<ul style="list-style-type: none"> <li>Контейнер для кофейной гущи (A14) переполнен.</li> </ul>	<ul style="list-style-type: none"> <li>Опорожните контейнер для кофейной гущи, а также поднос для сбора капель, выполнив процедуру очистки, и установите их в исходное положение (рис. 23). Важная информация: при извлечении подноса для сбора капель является обязательным каждый раз опорожнять контейнер для кофейной гущи даже, если он не заполнен до конца. Если не выполнять данную процедуру существует вероятность, что при приготовлении последующих порций кофе контейнер для кофейной гущи переполнится свыше допустимой отметки, что приведет к выводу из строя аппарата.</li> </ul>
ПОМОЛ СЛИШКОМ МЕЛКИЙ. ОТРЕГУЛИРУЙТЕ КОФЕМОЛКУ! <i>следующий шаг ...</i> вставьте узел подачи воды и нажмите ОК	<ul style="list-style-type: none"> <li>По причине того, что помол слишком мелкий, кофе вытекает очень медленно или не полностью.</li> </ul>	<ul style="list-style-type: none"> <li>Следует повторить приготовление кофе и повернуть рукоятку регулировки степени помола (рис.10) на одно деление по направлению к цифре 7 по часовой стрелке во время работы кофемолки. Если после приготовления, по крайней мере, 2 порций кофе, рассматриваемая проблема не исчезает, повторите процедуру корректировки путем смещения регулировочной рукоятки еще на одно деление (см. правила регулировки кофемолки стр. 13). Если проблема не устраняется, убедитесь в том, что бачок для воды хорошо зафиксирован, нажмите кнопку  и дайте воде немного стечь с блока подачи кофе .</li> </ul>
УСТАНОВИТЕ КОНТЕЙНЕР для КОФЕЙНОЙ ГУЩИ!	<ul style="list-style-type: none"> <li>После процедуры очистки не был установлен контейнер для кофейной гущи.</li> </ul>	<ul style="list-style-type: none"> <li>Достаньте поднос для сбора капель и вставьте контейнер для кофейной гущи.</li> </ul>
ОСУЩЕСТВИТЕ ЗАГРУЗКУ МОЛОТОГО КОФЕ	<ul style="list-style-type: none"> <li>Была выбрана функция «молотое кофе», притом, что не была выполнена загрузка молотого кофе в воронку.</li> </ul>	<ul style="list-style-type: none"> <li>Загрузите молотое кофе в воронку или отмените функцию загрузки молотого кофе (рис. 14).</li> </ul>
УДАЛИТЕ НАКИПЬ с АППАРАТА!	<ul style="list-style-type: none"> <li>Данное сообщение оповещает Вас о том, что необходимо произвести удаление накипи с аппарата.</li> </ul>	<ul style="list-style-type: none"> <li>Следует выполнить декальцификацию (удаление накипи) в кратчайшие сроки после появления сообщения на дисплее. Инструкции по удалению накипи представлены в разделе «Декальцификация» (стр. 17).</li> </ul>
УМЕНЬШИТЬ ДОЗИРОВКУ КОФЕ!	<ul style="list-style-type: none"> <li>Было использовано слишком большое количество кофе.</li> </ul>	<ul style="list-style-type: none"> <li>Выбрать более легкий вкус кофе путем нажатия кнопки  (рис.7) или уменьшить количество молотого кофе.</li> </ul>
НАПОЛНИТЬ КОНТЕЙНЕР для КОФЕЙНЫХ ЗЕРЕН!	<ul style="list-style-type: none"> <li>Закончилось кофе в зернах.</li> </ul>	<ul style="list-style-type: none"> <li>Наполните контейнер кофейными зернами (рис. 11).</li> </ul>
	<ul style="list-style-type: none"> <li>Воронка для молотого кофе засорена.</li> </ul>	<ul style="list-style-type: none"> <li>Очистите воронку при помощи кисточки, как описано в разделе «Очистка воронки для загрузки кофе».</li> </ul>
УСТАНОВИТЕ ЗАВАРОЧНЫЙ БЛОК!	<ul style="list-style-type: none"> <li>После процедуры очистки не был установлен заварочный блок.</li> </ul>	<ul style="list-style-type: none"> <li>Вставьте заварочный блок, руководствуясь инструкциями раздела «Очистка заварочного блока».</li> </ul>
УСТАНОВКА БАЧКА	<ul style="list-style-type: none"> <li>Бачок установлен неправильно.</li> </ul>	<ul style="list-style-type: none"> <li>Правильно установите бачок, надавливая на дно бачка (рис.3В).</li> </ul>
ОБЩИЙ АВАРИЙНЫЙ СИГНАЛ!	<ul style="list-style-type: none"> <li>Внутренняя поверхность аппарата сильно загрязнена.</li> </ul>	<ul style="list-style-type: none"> <li>Произведите тщательную чистку аппарата, как описано в разделе «очистка и техобслуживание». Если после выполнения процедуры очистки сообщение не исчезает с экрана дисплея, обратитесь в центр технической поддержки.</li> </ul>



ОТОБРАЖАЕМОЕ СООБЩЕНИЕ	ВОЗМОЖНАЯ ПРИЧИНА	РЕШЕНИЕ
ОСУЩЕСТВИТЕ ЗАМЕНУ ФИЛЬТРА	<ul style="list-style-type: none"> <li>Фильтр для смягчения воды отработан.</li> </ul>	<ul style="list-style-type: none"> <li>Замените фильтр или удалите его, следуя инструкциям раздела «Фильтр для смягчения воды».</li> </ul>
Нажмите кнопку CLEAN «ОЧИСТКА»	<ul style="list-style-type: none"> <li>Произведена подача молока. В связи с этим необходимо выполнить процедуру очистки внутренних трубок контейнера для молока.</li> </ul>	<ul style="list-style-type: none"> <li>Нажмите кнопку CLEAN «ОЧИСТКА» (рис.22) и удерживайте ее до тех пор, пока не исчезнет строка выполнения данной операции на дисплее вместе с сообщением «Производится очистка».</li> </ul>
УСТАНОВИТЕ БЛОК ПОДАЧИ ВОДЫ	<ul style="list-style-type: none"> <li>Блок подачи воды установлен неправильно или вовсе не установлен.</li> </ul>	<ul style="list-style-type: none"> <li>Установите блок подачи воды (C5).</li> </ul>
УСТАНОВИТЕ КОНТЕЙНЕР ДЛЯ МОЛОКА	<ul style="list-style-type: none"> <li>Контейнер для молока установлен неправильно.</li> </ul>	<ul style="list-style-type: none"> <li>Установите контейнер для молока (рис.19)</li> </ul>

## УСТРАНЕНИЕ НЕПОЛАДОК

Ниже представлен перечень возможных неполадок на аппарате.

Если проблема не может быть устранена с помощью представленных инструкций, обратитесь в Центр технической поддержки.

ВИД НЕПОЛАДКИ	ВОЗМОЖНАЯ ПРИЧИНА	РЕШЕНИЕ
Кофе не горячее.	<ul style="list-style-type: none"> <li>Чашки не были предварительно разогреты.</li> </ul>	<ul style="list-style-type: none"> <li>Разогрейте чашки путем ополаскивания их горячей водой (Примечание: можно использовать функцию горячей воды).</li> </ul>
	<ul style="list-style-type: none"> <li>Заварочный блок охладился, так как после последнего приготовления кофе прошло более 2/3 минут.</li> </ul>	<ul style="list-style-type: none"> <li>Прежде чем приготовить новую порцию кофе, нагрейте заварочный блок путем ополаскивания и нажатия кнопки .</li> </ul>
	<ul style="list-style-type: none"> <li>Установлена низкая температура кофе.</li> </ul>	<ul style="list-style-type: none"> <li>Установите в меню более высокую температуру кофе.</li> </ul>
Кофе слишком водянистое или с маленькой пенкой.	<ul style="list-style-type: none"> <li>Слишком крупный помол кофе.</li> </ul>	<ul style="list-style-type: none"> <li>Поверните рукоятку регулировки степени помола на одно деление в направлении цифры 1 против часовой стрелки во время работы кофемолки (рис. 10). Изменяйте регулировку на 1 деление за раз до получения желаемого результата. Эффект от проделанной процедуры можно увидеть только после приготовления 2 порций кофе (см. раздел «регулировка кофемолки, стр. 13).</li> </ul>
	<ul style="list-style-type: none"> <li>Не подходящее кофе.</li> </ul>	<ul style="list-style-type: none"> <li>Для помола используйте кофе для кофемашин с приготовлением эспрессо.</li> </ul>
Кофе выходит слишком медленно или по каплям.	<ul style="list-style-type: none"> <li>Слишком мелкий помол кофе.</li> </ul>	<ul style="list-style-type: none"> <li>Поворачивайте рукоятку регулировки степени помола на одно деление в сторону цифры 7 по часовой стрелке во время работы кофемолки (рис. 10). Изменяйте регулировку по одной отметке за раз до получения желаемого результата. Эффект можно увидеть только после приготовления 2 порций кофе (см. раздел «регулировка помола, стр.13).</li> </ul>
Кофе вытекает только из одного носика узла подачи, либо вовсе не вытекает.	<ul style="list-style-type: none"> <li>Носики закупорены.</li> </ul>	<ul style="list-style-type: none"> <li>Выполните очистку носиков с помощью зубочистки (рис. 26А). 25</li> </ul>

<b>НЕПОЛАДКА</b>	<b>ВОЗМОЖНАЯ ПРИЧИНА</b>	<b>РЕШЕНИЕ</b>
Молоко не выходит из распределительной трубки	<ul style="list-style-type: none"> <li>Крышка контейнера для молока загрязнена</li> </ul>	<ul style="list-style-type: none"> <li>Выполните очистку крышки для молока, следуя инструкциям раздела «Очистка контейнера для молока».</li> </ul>
В молоке формируются большие пузыри, либо молоко вытекает из трубки в виде брызг и недостаточно вспененным.	<ul style="list-style-type: none"> <li>Молоко не достаточно холодное, либо не является частично обезжиренным.</li> </ul>	<ul style="list-style-type: none"> <li>Рекомендуется использовать полностью обезжиренное молоко, либо частично обезжиренное молоко с температурой холодильника (около 5°C). Если результат Вас не устраивает, попробуйте поменять марку молока.</li> </ul>
	<ul style="list-style-type: none"> <li>Рукоятка регулировки пенки плохо отрегулирована.</li> </ul>	<ul style="list-style-type: none"> <li>Выполните регулировку, следуя инструкциям раздела «приготовление напитков на основе молока».</li> </ul>
	<ul style="list-style-type: none"> <li>Крышка или рукоятка регулировки пенки контейнера для молока загрязнены.</li> </ul>	<ul style="list-style-type: none"> <li>Выполните очистку крышки и рукоятки контейнера для молока, следуя инструкциям раздела «Очистка контейнера для молока».</li> </ul>
	<ul style="list-style-type: none"> <li>Насадка для горячей воды/пара засорена.</li> </ul>	<ul style="list-style-type: none"> <li>Почистите насадку, как описано в разделе «Очистка насадки для горячей воды/пара».</li> </ul>
Аппарат не включается	<ul style="list-style-type: none"> <li>Вставьте вилку в электрическую розетку.</li> </ul>	<ul style="list-style-type: none"> <li>Подключите штепсель к розетке.</li> </ul>
	<ul style="list-style-type: none"> <li>Главный выключатель (A8) не включен.</li> </ul>	<ul style="list-style-type: none"> <li>Установите главный выключатель в положении I (рис. 1).</li> </ul>